

Dell 交互式投影机
S560P/ S560T
用户手册



注、小心和警告



注：“注”表示重要信息，可以帮助您更好地使用投影机。



小心：“小心”表示如果不遵循使用说明，可能会导致硬件损坏或数据丢失。



警告：“警告”表示潜在的财产损失、人身伤害甚至死亡。

本文档所含信息如有更改，恕不通知。

© 2016 Dell Inc. 版权所有。

未经 Dell Inc. 的书面许可，严禁任何人以任何方式复制这些资料。

本文所用商标：Dell 和 DELL 标志是 Dell Inc. 的商标；DLP 和 DLP 标志是 TEXAS INSTRUMENTS INCORPORATED 的商标；Microsoft 和 Windows 是 Microsoft Corporation 在美国和 / 或其它国家（地区）的注册商标或商标。

本文档中可能用到的其它商标和品牌名称是指拥有该商标或名称的实体或其产品。除其自身的商标和品牌名称之外，Dell Inc. 对其它商标和品牌名称不拥有任何权益。

型号：Dell 投影机 S560P/S560T

2016 年 6 月 Rev. A00

目录

1 关于您的 Dell 投影仪	5
投影仪包装箱物品	5
投影仪顶部和底部概览	7
投影仪连接	8
调整图像尺寸	10
遥控器	12
2 使用手写笔 (仅适用于 S560P)	16
系统要求	16
关于手写笔	17
更换手写笔尖	18
更换手写笔电池	19
使用手写笔操作 S560P	20
触控区域设置	21
手写笔校准	23
3 使用交互式触控 (仅适用于 S560T)	24
系统要求	24
设置交互式触控	25
使用交互式触控操作 S560T	25
触控区域设置	27
交互式触控校准	29
使用 S560T 和干擦白板	30
4 连接无线显示适配器	31
安装无线显示适配器	31
设置无线显示适配器	32
5 故障排除	33
故障排除提示	33
指导信号	36

6	维护	37
	更换灯泡	37
	更换遥控器电池	39
7	规格	40
8	更多信息	43
9	与 Dell 联系	44

1

关于您的 Dell 投影仪

投影仪随机附带以下所示的所有物品。请确保所有物品齐备，如有缺失，请与 Dell 联系。

投影仪包装箱物品

包装内容

电源线

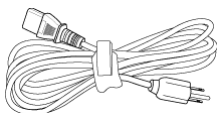

5 m VGA 线 (VGA 到 VGA)

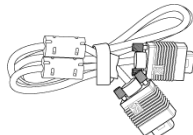

遥控器



AAA 电池
(S560T 2 个 ; S560P 6 个)



光盘、用户手册和文档

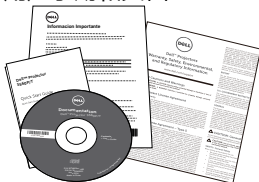

5 m Mini 线 (USB-A 到 Mini B)

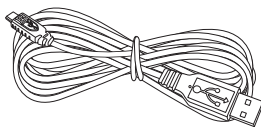

物品清单 (S560P)

手写笔 (2 个) /
笔尖帽 (4 个)

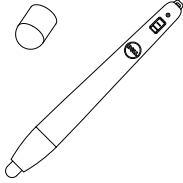

腕带 (2 个)



物品清单 (S560T)

触控单元

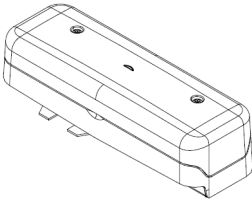

2 m 直流 - 直流电源线
(用于触控单元)

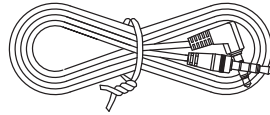

被动笔 (2 个) / 笔尖 (2 个)

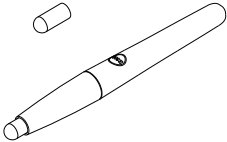

触控单元底板套件

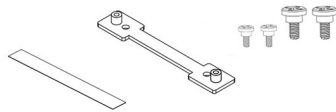

投影仪顶部和底部概览

顶部概览

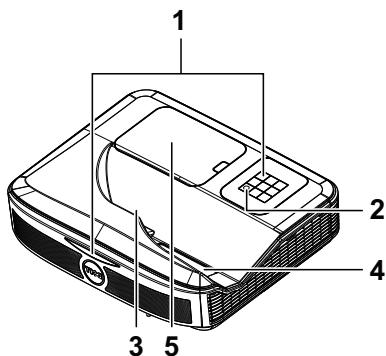

底部概览

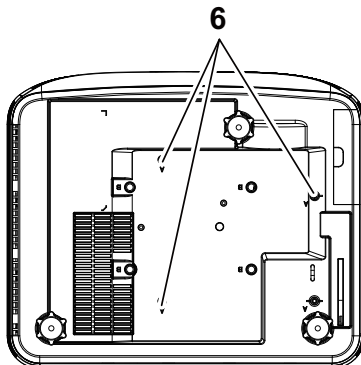

-
- | | |
|---|--------------|
| 1 | 红外线 (IR) 接收器 |
| 2 | 电源按钮 |
| 3 | 摄像头 |
| 4 | 镜头 |
| 5 | 灯泡盖 |
| 6 | 用于墙上安装的装配孔 |
-
- A: Dell S560 墙上安装
B: 通用墙上安装
-



注：墙上安装螺丝孔 M4 X 4。建议的扭矩 < 15 kgf-cm。

投影仪连接

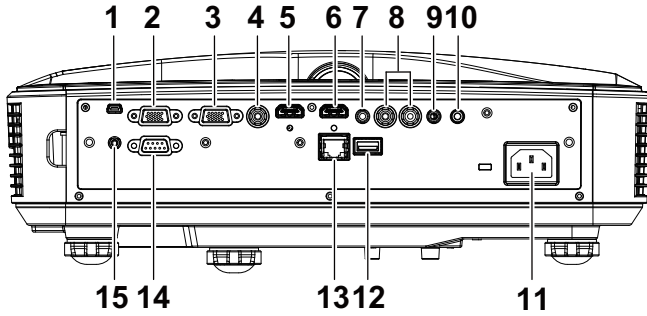

1 Mini USB (Mini B 型)	9 麦克风插孔
2 VGA 输出接口 (显示器环通)	10 音频输出接口
3 VGA 输入接口	11 电源线连接器
4 复合视频连接器	12 USB A 接口
5 HDMI 2 接口	13 RJ 45 连接器
6 HDMI 1 接口	14 RS232 连接器
7 音频输入接口	15 触控单元电源
8 音频 RCA 接口	

△ 小心：在执行此部分中的任何过程之前，请阅读第 9 页上介绍的“安全注意事项”。

小心：安全注意事项

- 1 不要在产生大量热量的设备附近使用投影仪。
- 2 不要在多尘环境中使用投影仪。灰尘可能导致系统故障，投影机将自动关机。
- 3 确保投影仪安装在通风良好的位置。
- 4 不要阻塞投影仪上的通风槽和通风口。
- 5 确保投影仪在 5 °C 到 40 °C 的环境温度条件下工作。
- 6 投影仪开机后或者在投影仪刚刚关机后，通风口的温度可能非常高，因此请勿触摸通风口。
- 7 投影仪工作时切勿直视镜头，否则可能损害眼睛。
- 8 投影仪工作时切勿在投影仪附近或前面放置任何物品或者盖住镜头，否则热量可能导致物品软化或烧坏。
- 9 请勿使用酒精擦拭镜头。

注：

- 请勿尝试自行壁挂投影仪。应由专业技术人士来安装。
- 建议的投影仪墙上安装套件。有关的详细信息，请访问 Dell 支持网站 dell.com/support。
- 有关的详细信息，请参阅投影仪随附的安全信息。
- S560P/ S560T 投影仪只能在室内使用。

调整图像尺寸

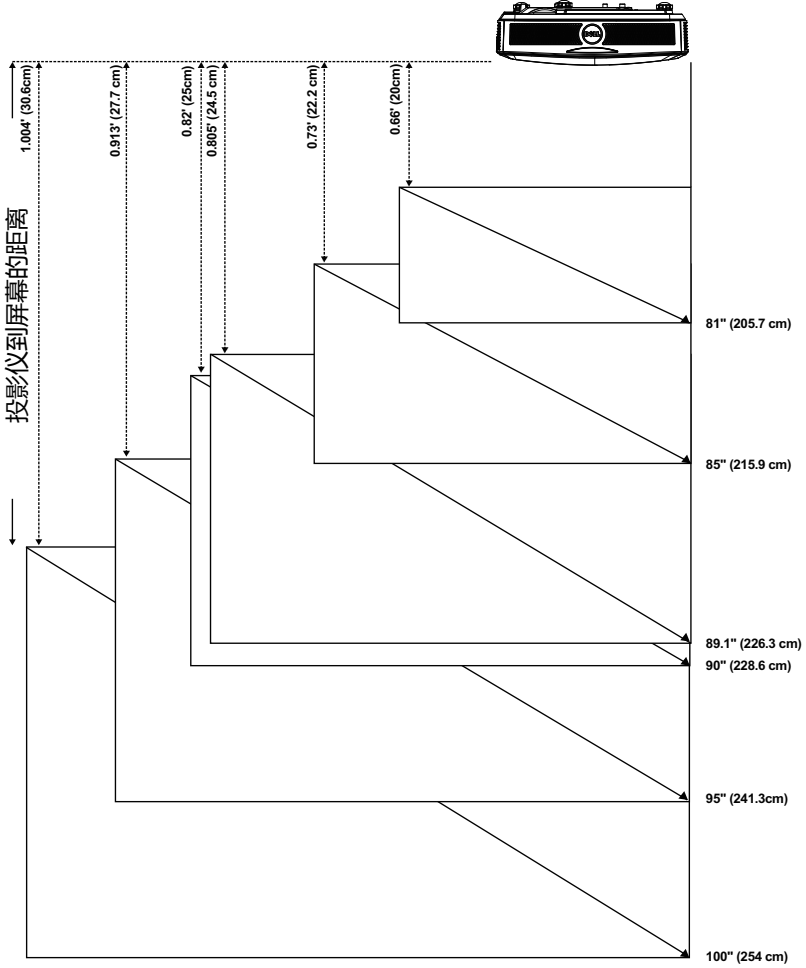





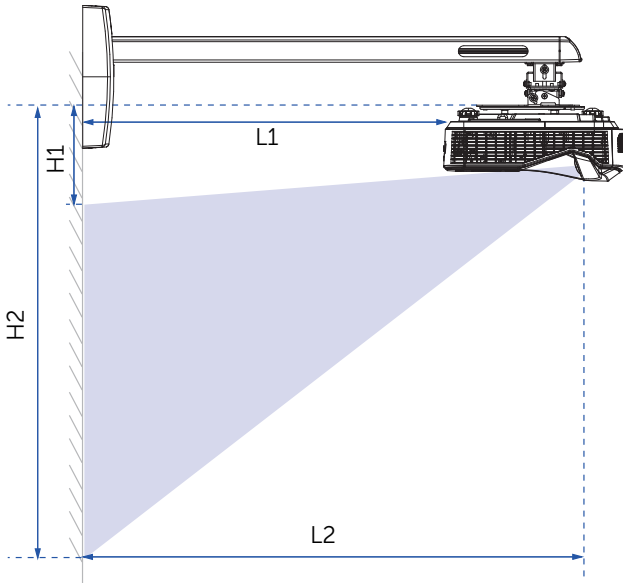

调整图像形状

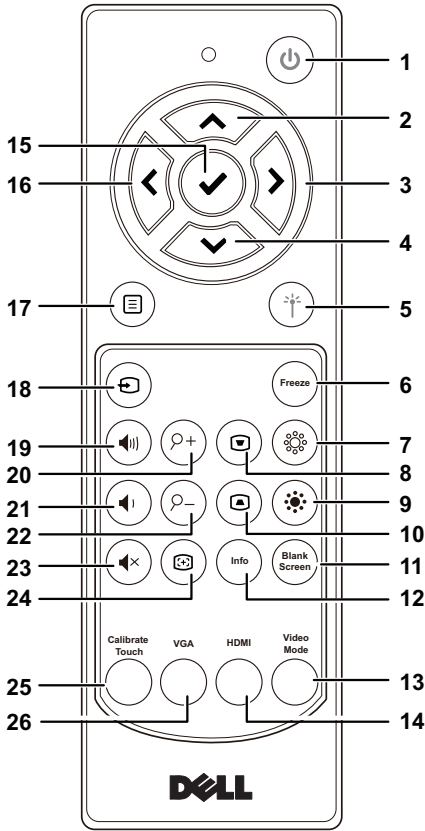





屏幕大小						H1	H2	L1		L2			
对角线		宽度		高度				宽	宽				
英寸	mm	英寸	mm	英寸	mm	英寸	mm	英寸	mm	英寸	mm		
81	2057	71	1793	40	1009	6	145	45	1153	8	200	18	452
85	2159	74	1882	42	1059	6	154	48	1212	9	222	19	474
89.1	2263	78	1972	44	1110	6	163	50	1273	10	245	20	497
90	2286	78	1992	44	1121	7	165	51	1286	10	250	20	502
95	2413	83	2103	47	1183	7	177	54	1360	11	278	21	530
100	2540	87	2214	49	1245	7	188	56	1434	12	306	22	558



遥控器



1	电源 	打开或关闭投影机电源。
2	向上 	按下可切换屏幕显示 (OSD) 菜单项目。
3	向右 	按下可切换屏幕显示 (OSD) 菜单项目。
4	向下 	按下可切换屏幕显示 (OSD) 菜单项目。
5	激光 	将遥控器指向屏幕，按住激光按钮发出激光。
		警告： 在使用激光教鞭时，切勿直视激光教鞭。避免用激光教鞭照射您的眼睛。

6	冻结	按此按钮暂停屏幕图像，再按一次“冻结”取消冻结图像。
7	亮度 + 	按下可增大亮度。
8	梯形校正调整 + 	按下可调整由于俯仰投影仪而引起的图像失真 (+/-40 度)。
9	亮度 - 	按下可减小亮度。
10	梯形校正调整 - 	按下可调整由于俯仰投影仪而引起的图像失真 (+/-40 度)。
11	空白屏幕	按它在显示空白白色和黑色屏幕之间切换并返回演示。
12	信息	按下可显示投影仪信息。
13	视频模式	<p>此投影仪具有专门针对数据显示（演示幻灯片）或视频显示（影片、游戏等）进行优化的预设配置。</p> <p>按视频模式按钮切换展示模式、明亮模式、影片模式、sRGB 或自定义模式。</p> <p>按一次视频模式按钮将显示当前的显示模式。再次按下视频模式按钮将在各种模式之间切换。</p>
14	HDMI	按下可选择 HDMI 输入源。
15	确定 	按下可确认选择。
16	向左 	按下可切换屏幕显示 (OSD) 菜单项目。
17	菜单 	按下可激活 OSD。
18	输入源 	按下可在 VGA、复合、HDMI-1 和 HDMI-2 源之间切换。
19	增大音量 	按下可增大音量。
20	变焦 + 	按下可放大图像。
21	减小音量 	按下可减小音量。
22	变焦 - 	按下可缩小图像。
23	静音 	按下可使投影仪扬声器静音或者取消静音。
24	自动调整 	按下可自动调整显示的图像。

25	校准触控	按它校准触控以调整获得更好准确性。  注： 需要安装实用程序？
26	VGA	按下可选择 VGA 输入源。

遥控器工作范围

工作范围	
角度	$\pm 30^\circ$
距离	7米/22.97英尺

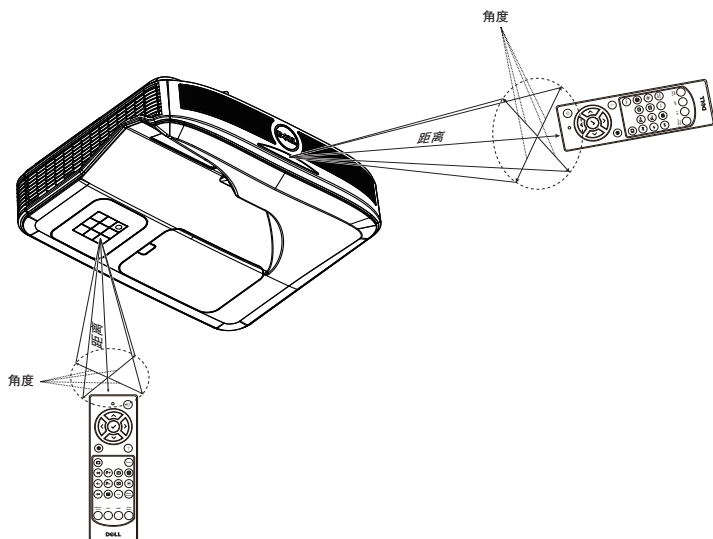

注：实际工作范围可能与图示略有不同。电池电量不足时，也不利于遥控器正确操控投影仪。

2

使用手写笔 (仅适用于 S560P)

S560P 投影仪将所连计算机的桌面图像投影到白板上，用作到计算机的输入设备。您可以通过白板导航、选择和使用计算机程序。

S560P 是一个通过笔进行操作的交互式投影仪。下载和安装用于首次设置和交互校准的 Dell S560x 交互式实用程序。

系统要求



注：您的计算机必须满足下列最低系统要求：

操作系统	支持的触控点数	安装 S560x 交互式实用程序 *1	
		首次设置	后续使用
Windows 7-8-10	10 个触控点	支持 *3	不需要
MAC OS X (10.7~10.11)	1 个触控点 *4	支持	需要，请将安装实用程序安装到所有 Mac OS 计算机上，以将其配合 S560P 使用
ChromeBook	10 个触控点	不支持，请使用 Windows OS 或 Mac OS 计算机完成 S560P 首次设置。	不需要

*1：从提供的光盘获得 S560x 交互式实用程序或从 Dell 支持网站下载它。

*2：S560P 需要首次校准，确保您在使用前校准手写笔。

*3：需要安装 .NET Framework 4.0。

*4：Mac OS 只支持 1 个触控点。



注：为获得更好准确性，应在校准前将设置为“仅投影仪”显示模式。要详细了解不同显示模式下的触控功能和校准，请转到“S560T 触控设置指南”故障排除 Q2。

关于手写笔

手写笔可让用户就像使用鼠标一样来处理投影内容。

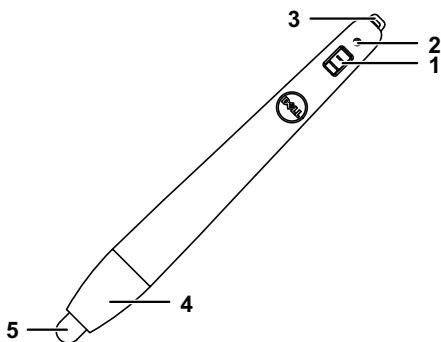

1	电源开关
2	电源指示灯 开启手写笔时，电源指示灯闪烁几秒，然后熄灭。 绿色：正常运行 红色：电池电量低 不亮：电池没电了
3	腕带孔
4	电池仓门。转动可以打开并更换电池。
5	手写笔尖

更换手写笔尖

 注：如果笔尖损坏或无法正常使用，应加以更换。

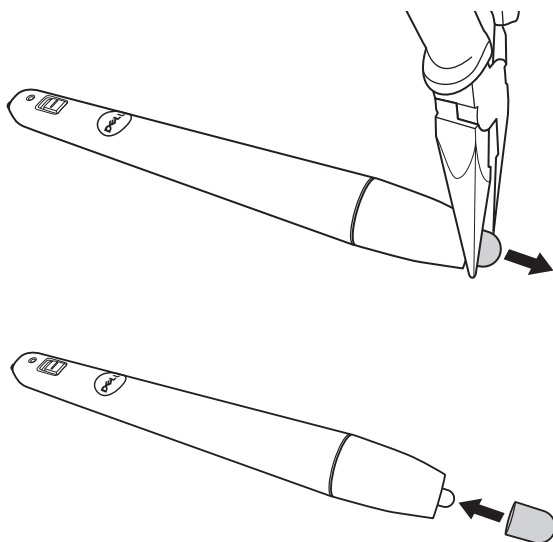

更换手写笔电池

 **注：**如果电池电量低，在开启手写笔时，LED 指示灯会闪烁红色。应换上 2 节新的 AAA 电池。

1 转动并打开笔头，以打开电池仓。

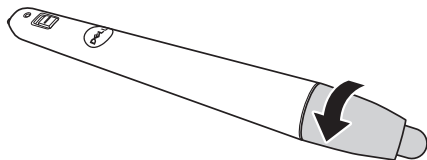

2 按照笔头上的标记装入电池以确保极性正确。

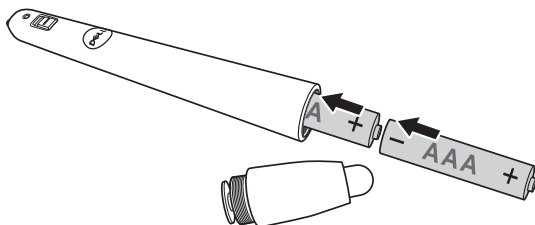

 **注：**避免混用不同类型的电池或混用新旧电池。

3 将笔头装回，直至电池仓被完全封住。

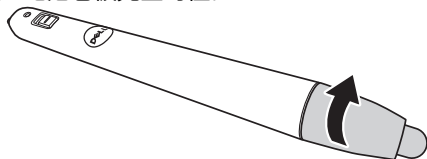

使用手写笔操作 S560P

步骤 1: 使用 HDMI/ VGA 线将计算机与投影仪相连以显示图像。连接 USB 线以在交互式模式下使用。如果使用 Mac OS, 请运行 S560x 交互式实用程序来设置笔。

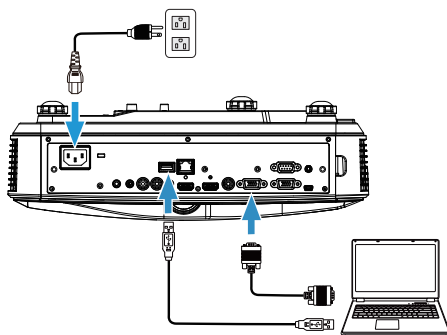

步骤 2. 运行 Dell S560x 交互式实用程序, 用户可以选择适用于多点触控的默认交互式模式 (👉)。切换到 S560P 的有源笔模式。

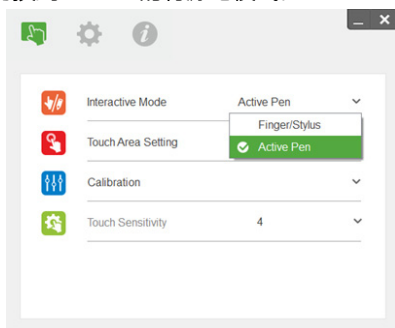

Mac OS X 只支持单点触控。



注: 对于 Mac OS 计算机, 必须执行 Dell S560x 交互式实用程序。

触控区域设置

切换到显示模式“仅投影仪”。

1 选择自动触控区域设置：

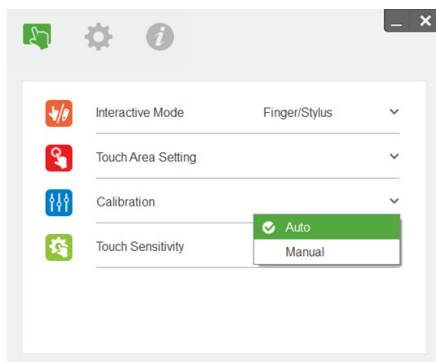

注：

- 退出所有软件应用程序
- 减小环境光
- 触控区域设置期间请勿阻挡或摇晃镜头
- 检查投影图像是否清晰。如果不清晰，调整聚焦使图像清晰。
- 如果失败信息弹出，请切换到手动触控区域设置。

2 选择手动触控区域设置：

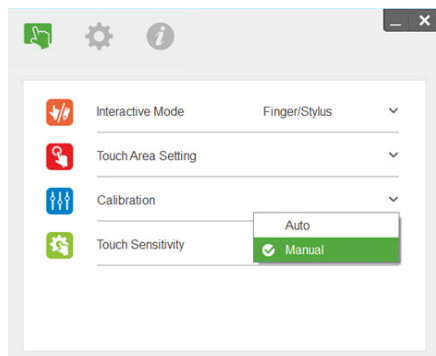

- 2-1** 摄像头捕获投影图像后，触控区域窗口将弹出。如果捕获的图像不够清晰，请根据实际环境光条件重新进行“环境光模式选择”，从“自动”到“明亮”或“较暗”。

备注：捕获的图像显示实际摄像头视图 - 投影图像的倒置。例如：P1 是右下角，P2 是左下角等。

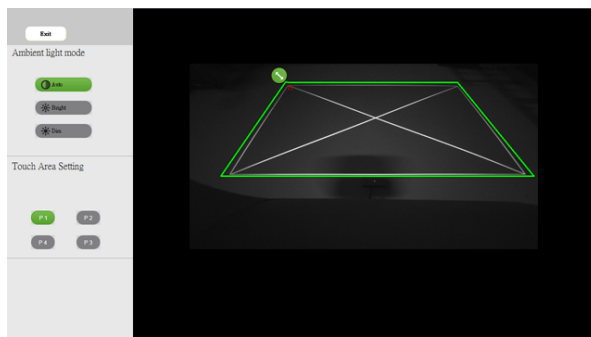

2-2 触控区域边界微调

- 步骤 1: 单击 P1，使用鼠标将 P1 拖移到左上角。将可调整的绿色区域对准投影的白框。
- 步骤 2: 相应地将 P2 调整为 P4；可调整的绿色区域应完全重叠投影的白框。
- 步骤 3: 最后，再次检查绿框是否完全重叠投影的白框。如果没有，请再次微调。

- 2-3** 触控区域位置正确时，单击退出按钮。

手写笔校准

- 1 切换到显示模式“仅投影仪”。
- 2 使用 S560x 交互式实用程序 (Win、Mac) 对 S560P 执行触控校准。
- 3 运行 S560X 交互式实用程序时选择自动校准。

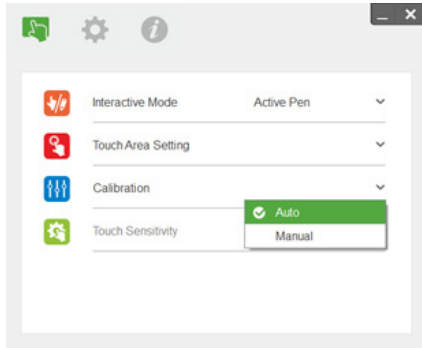

注：如果失败信息弹出，请按照以下步骤排除故障并再次执行自动校准。

- 关闭所有软件应用程序
- 减小环境光
- 校准期间请勿阻挡或摇晃镜头
- 检查投影图像是清晰的，如果不清晰，请调整聚焦以锐化图像

如果自动校准失败，请使用“手动校准”进行设置。

- 4 选择手动校准，然后执行校准步骤。建议执行手动校准以获得更好准确性。

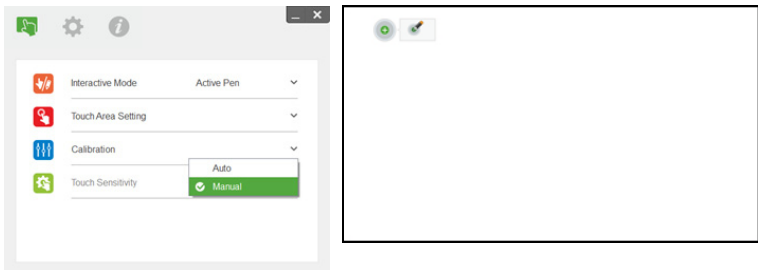

3

使用交互式触控 (仅适用于 S560T)

S560T 投影仪将所连计算机的桌面图像投影到白板上，用作到计算机的输入设备。您可以通过白板导航、选择和使用计算机程序。

S560T 投影仪是一个 10 点触控交互式投影仪。要设置交互式功能，请如“触控设置指南”所述安装触控单元。另外，使用可用执行首次设置和校准的 Dell S560x 交互式实用程序 - 可在光盘上找到或从 Dell 支持网站下载。

系统要求



注：您的计算机必须满足下列最低系统要求：

操作系统	支持的触控点数	安装 S560X 交互式实用程序 *1	
		首次设置	后续使用
Windows 7-8-10	10 个触控点	支持 *3	不需要
MAC OS X (10.7~10.11)	1 个触控点 *4	支持	需要，请将安装实用程序安装到所有 Mac OS 计算机上，以将其配合 S560T 使用
ChromeBook	10 个触控点	不支持，请使用 Windows OS 或 Mac OS 计算机完成 S560T 首次设置。	不需要

*1：从提供的光盘获得 S560x 交互式实用程序或从 Dell 支持网站下载它。

*2：S560T 需要首次对准和校准，使用前确保您完成安装流程。

*3：需要安装 .NET Framework 4.0

*4：Mac OS 只支持 1 个触控点



注：为获得更好准确性，应在校准前将设置为“仅投影仪”显示模式。要详细了解不同显示模式下的触控功能和校准，请转到“S560T 触控设置指南”故障排除 Q2。

设置交互式触控

要设置交互式功能，请如“触控设置指南”所述安装触控单元。

使用交互式触控操作 S560T

步骤 1: 使用 HDMI/ VGA 线将计算机与投影仪相连以显示图像。连接 USB 线以在交互式模式下使用。如果使用 Mac OS，请运行 S560x 交互式实用程序来设置触控功能。

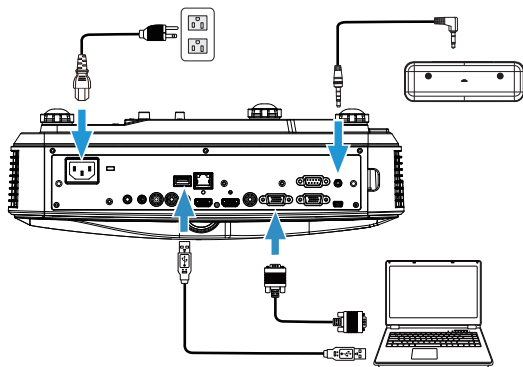

步骤 2:

运行 Dell S560x 交互式实用程序，用户可以选择适用于多点触控的默认交互式模式 (👉)。通过触控单元交互式触控切换到 S560T 的手指 / 光笔模式。

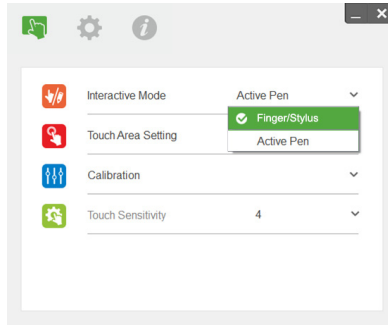

Mac OS X 系统只支持单点触控。



注：对于 Mac OS 计算机，必须执行 Dell S560x 交互式实用程序。

触控区域设置

切换到显示模式“仅投影仪”。

1 选择自动触控区域设置：

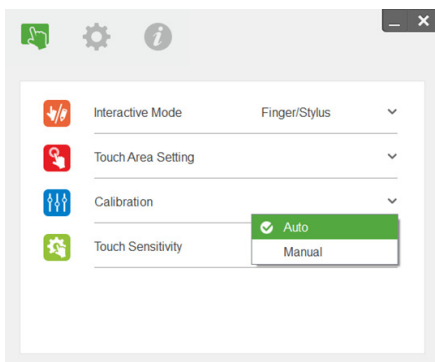

注：

- 退出所有软件应用程序。
- 减小环境光。
- 触控区域设置期间请勿阻挡或摇晃镜头。
- 检查投影图像是否清晰。如果不清晰，调整聚焦使图像清晰。
- 如果失败信息弹出，请切换到手动触控区域设置。

2 选择手动触控区域设置：

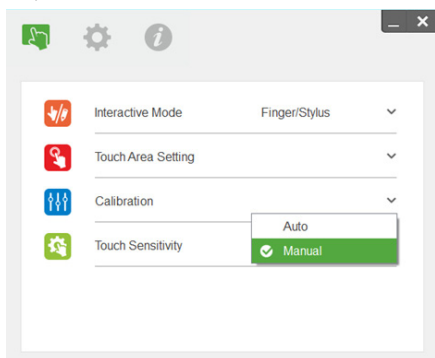

- 2-1 摄像头捕获投影图像后，触控区域窗口将弹出。如果捕获的图像不够清晰，请根据实际环境光条件重新进行“环境光模式选择”，从“自动”到“明亮”或“较暗”。

备注：捕获的图像显示实际摄像头视图 - 投影图像的倒置。例如：P1 是右下角，P2 是左下角等。

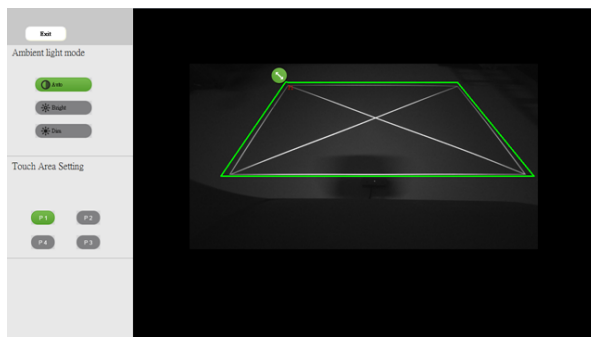

2-2 触控区域边界微调

- 步骤 1: 单击 P1，使用鼠标将 P1 拖移到左上角。将可调整的绿色区域对准投影的白框。
- 步骤 2: 相应地将 P2 调整为 P4；可调整的绿色区域应完全重叠投影的白框。
- 步骤 3: 最后，再次检查绿框是否完全重叠投影的白框。如果没有，请再次微调。

- 2-3 触控区域位置正确时，单击退出按钮。

交互式触控校准

- 1 切换到显示模式“仅投影仪”。
- 2 使用 S560x 交互式实用程序 (Win、Mac) 对 S560P 执行触控校准。
- 3 运行 S560X 交互式实用程序时选择自动校准。

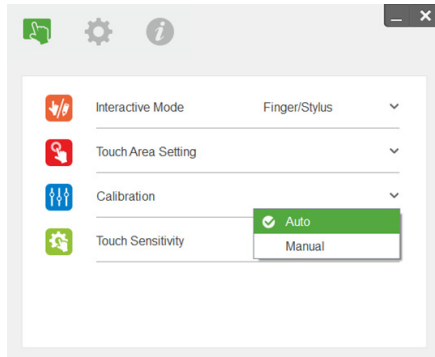

 **注：**如果失败信息弹出，请按照以下步骤排除故障并再次执行自动校准。

- 关闭所有软件应用程序
- 减小环境光
- 校准期间请勿阻挡或摇晃镜头
- 检查投影图像是清晰的，如果不清晰，请调整聚焦以锐化图像

如果自动校准失败，请使用“手动校准”进行设置。

- 4 选择手动校准，然后执行校准步骤。建议执行手动校准以获得更好准确性。

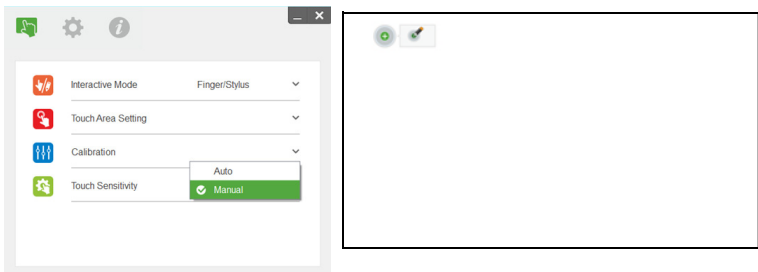

使用 S560T 和干擦白板

要在白板上使用干擦记号笔且不影响触控操作，请使用遥控上的“暂停”键或“空屏”键。

- 1 暂停：使用暂停键暂停屏幕上的图像和挂起触控功能 再按一下暂停键可恢复触控操作。

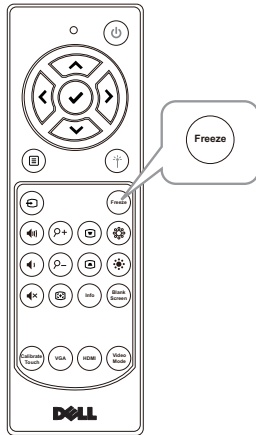

- 2 空屏：使用空屏键显示在投影仪上显示空白屏幕。按下此键可在白色背景 / 黑色背景之间切换和恢复正常操作。在“空屏”模式下，触控操作被挂起。

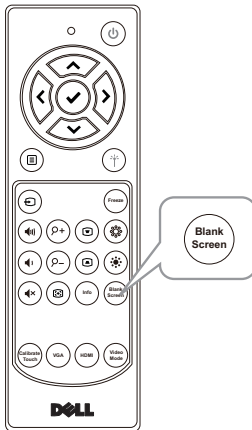

4

连接无线显示适配器

安装无线显示适配器

您的投影机配有可用于无线显示适配器的 HDMI 和 USB 电源端口。
S560P/S560T 不随机提供无线显示适配器。

安装步骤如下：

- 1 确保投影机已处于关机状态。
- 2 将电源 USB 线连接到无线显示适配器，然后连接无线显示适配器。

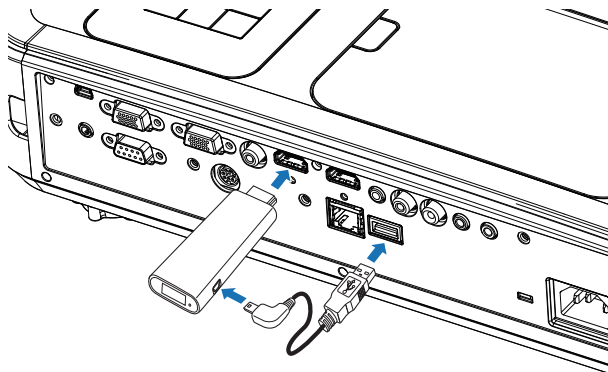

注：电源 USB 线随无线显示适配器提供，投影机并未提供。

设置无线显示适配器

1 打开投影机电源。

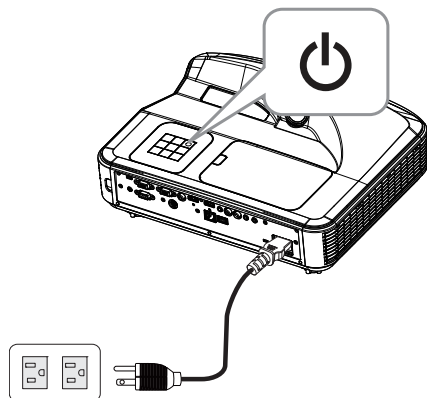

2 切换到“无线显示”源。

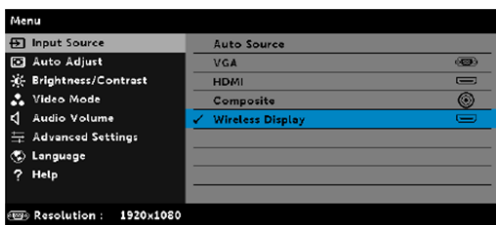

3 请参考无线显示适配器设置说明以继续无线投影。

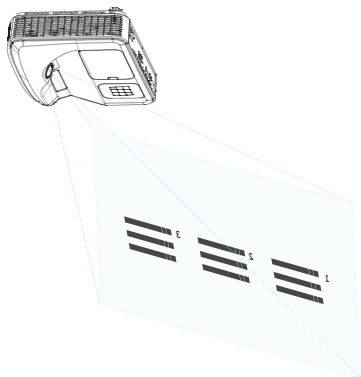

5 故障排除

故障排除提示



如果投影仪出现故障，请参阅以下故障排除提示。如果问题仍然存在，请与 Dell 联系：www.dell.com/contactDell。



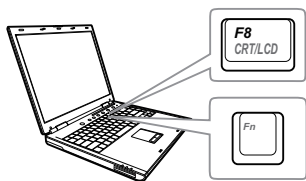

问题

屏幕无图像



解决办法

- 确保已在“输入选择”菜单中选择正确的输入源。
- 确保外部图形端口已启用。如果您使用的是 Dell 笔记本电脑，请按   (Fn+F8)。对于其它计算机，请参阅有关文档。如果图像显示不正确，请升级您计算机的视频驱动程序。有关 Dell 计算机，请参阅 www.dell.com/support。
- 确保所有线缆都已稳固地连接。参阅第 10 页的“调整图像尺寸”。
- 确保接口的插针没有弯曲或折断。
- 确保灯泡已稳固地安装（参阅第 37 页的“更换灯泡”）。
- 使用高级设置的投影仪设置菜单中的测试图案。请确保测试图案的颜色正确无误。

问题 (续)	解决办法 (续)
图像残缺、滚动或显示不正确	<p>1 按遥控器上的自动调整按钮。</p> <p>2 如果使用的是 Dell 笔记本电脑，请将计算机的分辨率设置成 1080p (1920 x 1080)：</p> <ol style="list-style-type: none"> 右键点击 Microsoft® Windows® 桌面上的未用部分，然后单击属性，选择设置选项卡。 确定外部显示器端口的设置是 1920 x 1080 像素。 按   (Fn+F8)。 <p>如果在更改分辨率的过程中遇到困难，或者显示器画面静止，请重新启动所有设备和投影仪。</p> <p>如果使用的不是 Dell 笔记本电脑，请参阅相关文档。如果图像显示不正确，请升级您计算机的视频驱动程序。有关 Dell 计算机，请参阅 www.dell.com/support。</p>
屏幕不显示演示	<p>如果您使用的是便携式计算机，请按   (Fn+F8)。</p>
图像不稳定或抖动	<p>在 OSD 进阶选项的显示设置菜单中调整相位 (仅在 PC 模式下)。</p>
图像上有竖直的抖动条	<p>在 OSD 进阶选项的显示设置菜单中调整频率 (仅在 PC 模式下)。</p>
图像颜色不正确	<ul style="list-style-type: none"> 如果显示器从图形卡接收到的信号输出不正确，请在 OSD 进阶选项选项卡的图像设置中将信号类型设为 RGB。 使用进阶选项的投影仪设置菜单中的测试图案。请确保测试图案的颜色正确无误。
图像焦点没对准	<p>1 确保投影屏幕处在到投影仪所需的距离范围内 (1.46 英尺 [44.6cm] ~1.83 英尺 [55.8])。</p>
显示 16:9 DVD 时超出屏幕范围	<p>投影仪自动检测输入信号格式。在“原始”设置情况下，将根据输入信号格式保持被投影图像的纵横比。</p> <p>若图像仍被拉伸，可以在 OSD 进阶选项菜单的显示设置中调整纵横比。</p>

问题 (续)	解决办法 (续)
图像反转	从 OSD 中选择 进阶选项 的 投影仪设置 ，然后调整投影仪模式。
灯泡烧坏或发出爆裂声	灯泡到达使用寿命时可能会烧坏或发出很大的爆裂声。如果出现这种情况，则只有更换了灯泡后投影仪才能恢复工作。如要更换灯泡，请参阅第 37 页的“更换灯泡”。
灯泡指示灯显示稳定橙色光	如果 灯泡 指示灯显示稳定橙色光，请更换灯泡。
灯泡指示灯显示闪烁的橙色光	<p>如果灯泡指示灯闪烁橙色，则可能是灯泡模块连接不良。请检查灯泡模块，确保其安装正确。</p> <p>如果灯泡指示灯和电源指示灯显示闪烁的橙色光，则表示灯泡驱动器出现故障，投影仪将自动关闭。</p> <p>如果灯泡指示灯和温度指示灯显示闪烁的橙色光，而电源指示灯显示稳定的蓝光，则表示色轮出现故障，投影仪将自动关闭。</p> <p>如要取消保护模式，可以按住电源按钮 10 秒。</p>
温度指示灯显示稳定橙色光	投影仪过热。此时投影显示将自动关闭。待投影仪冷却后再打开显示器电源。如果问题仍然存在，请与 Dell 联系： www.dell.com/contactDell 。
温度指示灯显示闪烁橙色光	如果投影仪风扇发生故障，投影仪将自动关闭。按住 电源 按钮 10 秒清除投影仪模式。等待约 5 分钟，然后重新打开电源。如果问题仍然存在，请与 Dell 联系： www.dell.com/contactDell 。
遥控器不好用或者工作范围相当有限	电池电量低。若是，请更换两节新 AAA 电池。

指导信号

投影机状态	描述	控制按钮	指示灯	
		电源	温度 (橙色)	灯泡 (橙色)
待机模式	投影机处于待机模式。已做好开机准备。	白色闪电	不亮	不亮
预热模式	投影机开机后需要一些时间进行预热。	白	不亮	不亮
灯泡点亮	投影机处于正常模式，已做好显示图像的准备。 注：不能使用 OSD 菜单。	白	不亮	不亮
冷却模式	投影机正在冷却以便关机。	白	不亮	不亮
投影机过热	通风口可能被阻塞了，或者环境温度可能超过了 40 °C。投影机将自动关机。确保通风口没有被阻塞并且环境温度在工作范围内。如果问题仍然存在，请与 Dell 联系。	不亮	橙色	不亮
风扇故障	其中一个风扇发生了故障。投影机将自动关机。如果问题仍然存在，请与 Dell 联系。	不亮	橙色闪烁	不亮
灯泡驱动器故障	灯泡驱动器发生了故障。投影机将自动关机。拔掉电源线。三分钟后插入电源线并再次打开显示器。如果问题仍然存在，请与 Dell 联系。	橙色闪烁	不亮	橙色闪烁
色轮故障	色轮无法启动。投影机发生了故障，因此投影机自动关机。拔掉电源线。三分钟后插入电源线并再次打开显示器。如果问题仍然存在，请与 Dell 联系。	白	橙色闪烁	橙色闪烁
灯泡故障	灯泡发生故障。更换灯泡。	不亮	不亮	橙色
故障 - 直流电源 (+12V)	电源断电了。投影机将自动关机。拔掉电源线。三分钟后插入电源线并再次打开显示器。如果问题仍然存在，请与 Dell 联系。	橙色闪烁	橙色	橙色
灯泡模块连接不良	灯泡模块连接可能断开了。检查灯泡模块，确保其安装正确。如果问题仍然存在，请与 Dell 联系。	不亮	不亮	橙色闪烁

6

维护

更换灯泡

△ **小心：**在执行此部分中的任何过程之前，请阅读第 9 页上介绍的“安全注意事项”。

当屏幕上显示消息“灯泡在最大功率作业情况下使用寿命已近终止。建议更换灯泡！www.dell.com/lamps”时，更换灯泡。如果更换灯泡后问题仍然存在，请与 Dell 联系。

△ **小心：**使用原装灯泡以确保投影仪以最佳状态安全地运行。

△ **小心：**灯泡在使用过程中会变得极为炽热。灯泡使用后至少需要冷却 30 分钟，此前请不要试图更换投影仪灯泡。

△ **小心：**任何时候都不要触摸灯泡或灯泡玻璃。投影仪灯泡是易碎品，触摸时可能碎裂。破碎的玻璃片非常锋利，可能导致伤害。

△ **小心：**若灯泡碎裂，请从投影仪中将碎片全部取走，并根据州、当地或联邦法律的规定处理或回收这些碎片。有关的详细信息，请访问 www.dell.com/hg。

- 1 关闭投影仪并拔下电源线。
- 2 让投影仪冷却至少 30 分钟。
- 3 松开用于固定上盖的螺丝，然后取下此盖板。
- 4 松开用于固定灯泡的螺丝。
- 5 握住金属把手，将灯泡拉出。

 **注：**Dell 可能会要求将保修期内更换下来的灯泡返还给 Dell。否则，请联系当地的废品处理机构，查询最近的废品处理站地址。

- 6 更换新的灯泡。
- 7 拧紧用于固定灯泡的螺丝。
- 8 装回上盖，拧紧螺丝。
- 9 在**进阶选项**的屏显菜单**电源设定**中，对于**灯泡重置**选择“是”，以重置灯泡使用时间。更换了新灯泡模块后，投影仪自动检测和重置灯泡使用时间。

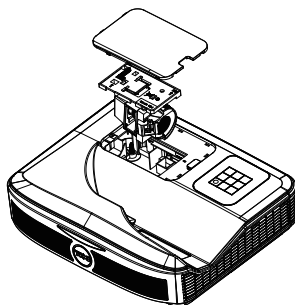



小心：灯泡处理（仅适用于美国）

 本产品使用的灯泡中含有汞，必须依照当地、州或联邦法律的规定进行回收或处理。有关详情，请访问 WWW.DELL.COM/HG 或者与电子工业联盟联系，其网址是 WWW.EIAE.ORG。具体的灯泡废弃相关信息，请访问 WWW.LAMPRECYCLE.ORG。

更换遥控器电池

 **注：**不使用时，取出遥控器电池。

1 按卡销以打开电池仓盖。

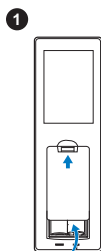

2 检查电池上标注的极性 (+/-)。

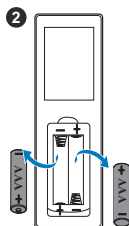

3 按照电池仓中的标记装入电池以确保极性正确。

 **注：**避免混用不同类型的电池或混用新旧电池。

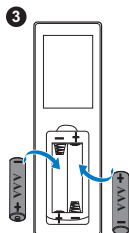

4 重新装上电池仓盖。

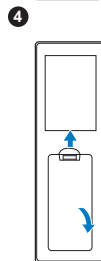

7

规格

光阀	0.65" 1080p S600 DMD, DarkChip3™
亮度	3400 ANSI 流明 (最大)
对比度	典型 1800:1 (全开 / 全关)
一致性	典型 80% (日本标准 - JBMA)
像素数	1920 x 1080 (1080p)
纵横比	16:9
显示颜色	10.7 亿种颜色
色轮速度	2 倍
	3D 显示时 1 倍
投影镜头	固定镜头 (WA21), F#/2.4
	投射比 = UST TR0.25
	偏移比 : 118.5 ± 5%
投影屏幕尺寸	81 ~ 100 英寸
	优化尺寸 : 89.1 英寸
投影距离	1.46 ~ 1.83 英尺 (44.6cm ~ 55.8cm)
视频兼容性	复合视频 :
	NTSC : M (3.58 MHz), 4.43 MHz
	PAL : B、D、G、H、I、M、N、4.43 MHz
	SECAM : B、D、G、K、K1、L、4.25/4.4 MHz
	分量视频输入 (经由 VGA) :
	1080i (50/60 Hz)、720p (50/60 Hz)、576i/p、480i/p
	HDMI 输入 : 1080p、720p、576i/p、480i/p
电源	通用交流 90~264 V 50-60 Hz, PFC 输入

功耗

正常模式：320 W \pm 10% @ 110 Vac

ECO 模式：270 W \pm 10% @ 110 Vac

待机模式：< 0.5 W

联网待机：< 3 W



注：默认情况下，投影仪被设置为在无活动 20 分钟后进入节能模式。

音频

2 个扬声器 x 10W RMS

噪声级别

正常模式：36 dB(A)

ECO 模式：32 dB(A)

投影仪重量

10.36 磅 (4.7kg)

尺寸 (W x H x D)

15.08 x 12.52 x 4.06 英寸 (383 x 318 x 103 mm)

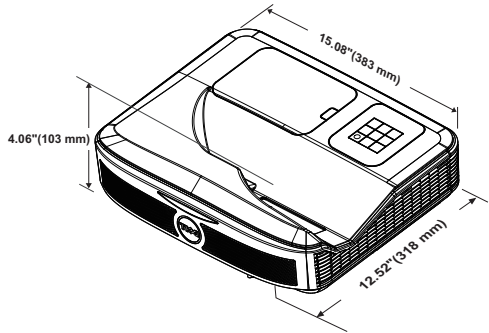

环境

运行温度：5 °C 到 40 °C (41 °F 到 104 °F)

湿度：最大 80%

存储温度：0 °C 到 60 °C (32 °F 到 140 °F)

湿度：最大 90%

运输温度：-20 °C 到 60 °C (-4 °F 到 140 °F)

湿度：最大 90%

输入 / 输出连接器

电源：一个 AC 电源插口 (3- 针 - C14 插座)

VGA 输入：一个 15- 针 D-sub 接口 (蓝色) ，
VGA 输入，用于模拟 RGB/ 分量视频输入信号。

VGA 输出：一个 15 针 D-sub 接口 (黑色) 用于
VGA 环通。

复合视频输入：一个黄色 RCA 插孔，用于 CVBS
信号。

HDMI 输入：两个 HDMI 接口，支持 HDMI 1.4a
规范，兼容 HDCP。

模拟音频输入：一个 3.5 mm 立体声 mini 电话插孔（蓝色）/ 一对音频输入 RCA（左/右）

可调音频输出：一个 3.5 毫米立体声 mini 耳机插孔（绿色）。

模拟音频输入：两个 3.5 mm 立体声 mini 耳机插孔（蓝色）和两对 RCA 接口（红色/白色）

麦克风：一个 3.5 mm 立体声 mini 耳机插孔（粉红色）。

USB (mini USB) 端口：一个 mini USB 从装置用于固件升级 / 交互。

5V/1.8A 输出：一个 USB A 型 5V DC / 1.8 A 输出，支持 dongle 电源。

RS232 端口：一个 9 针 D-sub，用于 RS232 通讯。

RJ-45 端口：一个 RJ-45 接口，用于内置网络控制。

触控单元：一个帘幕模块电源插孔

PHILIPS 260 W 用户可更换灯泡

正常模式：最多 3000 小时

ECO 模式：最多 5000 小时

灯泡

灯泡使用寿命



注：任何投影仪的灯泡使用寿命额定值都只是亮度降低的测量值，并非是灯泡出现故障而停止光输出的时间。灯泡使用寿命的定义为：对于超过灯泡抽样群体 50% 的灯泡，使指定灯泡的亮度降低额定流明值 50% 而花费的时间。无论在任何情况下，不保证能达到灯泡使用寿命额定值。投影仪灯泡的实际工作寿命因工作条件和使用方式的不同而存在差异。在不良条件（包括多尘环境、高温环境、每天长时间使用和突然断电）下使用投影仪可能导致灯泡工作寿命缩短或者灯泡发生故障。

8

更多信息

有关使用投影仪的更多信息，请参阅 www.dell.com/support/manuals 上的 **Dell 投影仪用户指南**。

9 与 Dell 联系

在美国的客户，请拨打电话 800-WWW-DELL (800-999-3355)。

 **注：**若您没有可用的 Internet 连接，可以在购物发票、装箱单、帐单或 Dell 产品宣传页上找到联系信息。

Dell 提供多种在线和电话支持和服务。具体情况依国家（地区）和产品不同而异，一些服务在您所在区域可能不提供。联系 Dell 销售、技术支持或客户服务：

- 1 访问网站 www.dell.com/contactDell。
- 2 在交互式地图上选择您所在的地区。
- 3 选择联系方式。
- 4 根据您的需要，选择相应的服务或支持链接。

索引

D

Dell

联系 43, 44

电话号码 44

调整投影仪焦距 10, 31

G

更换灯泡 37

规格

尺寸 41

电源 40

对比度 40

功耗 41

光阀 40

环境 41

亮度 40

色轮速度 40

视频兼容性 40

输入 / 输出连接器 41

投影镜头 40

投影距离 40

投影屏幕尺寸 40

投影仪重量 41

显示颜色 40

像素数 40

一致性 40

音频 41

噪声级别 41

纵横比 40

L

连接端口

HDMI1 接口 8

HDMI2 接口 8

Mini USB (Mini B 型) 8

RJ45 连接器 8

RS232 连接器 8

USB A 接口 8

VGA 输出接口 (显示器环通) 8

VGA 输入接口 8

触控单元电源 8

电源线连接器 8

复合视频连接器 8

麦克风插孔 8

音频 RCA 接口 8

音频输出接口 8

音频输入接口 8

S

手写笔

电池 17

电源开关 17

电源指示灯 17

手写笔尖 17

腕带孔 17

Y

遥控器 12

与 Dell 联系 5, 37

Z

支持

与 Dell 联系 43, 44

主机 7

灯泡盖 7

电源按钮 7

红外线 (IR) 接收器 7

镜头 7

摄像头 7